

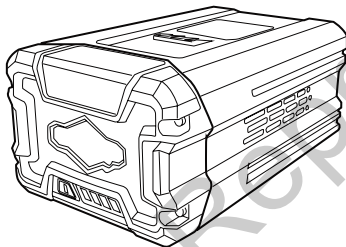

## 82V RECHARGEABLE LITHIUM-ION BATTERY

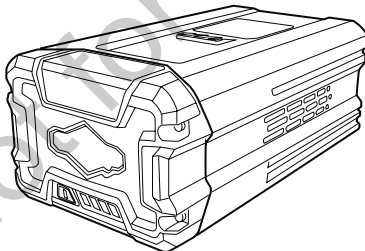

82VDC 144Wh Rechargeable  
Li-ion Battery  
1760266 (BSB2AH82)



82VDC 288Wh Rechargeable  
Li-ion Battery  
1760265 (BSB4AH82)

82VDC 360Wh Rechargeable  
Li-ion Battery  
1760966 (BSB5AH82)

### Owner's Manual

**TOLL-FREE HELPLINE: 1-800-743-4115**

[www.briggsandstratton.com](http://www.briggsandstratton.com)

---

Read all safety rules and instructions carefully before operating this tool.

# CONTENTS

Product Specifications .....	2
Important Safety Instructions .....	3
Symbols .....	4
Know Your Battery .....	5
Operation .....	6
Maintenance .....	9
Troubleshooting .....	10
Environmentally Safe Battery Disposal.....	11
Limited Warranty.....	12

## PRODUCT SPECIFICATIONS

COMPONENTS	SPECIFICATIONS
Battery	82V Rechargeable Lithium-ion Battery
Model	BSB2AH82
Rating	82V DC 144Wh
Charge time	30 min. (use BSRC82 Charger)
	60 min. (use BSSC82 Charger)
Charging voltage	85V DC Max
Standard charging current	4A
Weight	3.28 lbs (1.49 kg)
Battery	82V Rechargeable Lithium-ion Battery
Model	BSB4AH82
Rating	82V DC 288Wh
Charge time	60 min. (use BSRC82 Charger)
	120 min. (use BSSC82 Charger)
Charging voltage	84V DC Max
Standard charging current	2A
Weight	5.47 lbs (2.48 kg)
Battery	82V Rechargeable Lithium-ion Battery
Model	BSB5AH82
Rating	82V DC 360Wh
Charge time	75 min. (use BSRC82 Charger)
	175 min. (use BSSC82 Charger)
Charging voltage	84V DC Max
Standard charging current	2A
Weight	5.69 lbs (2.58 kg)

**Disclaimer:** \*Maximum initial battery voltage (measured without a workload) is 82 volts. Nominal voltage is 72.

# IMPORTANT SAFETY INSTRUCTIONS

---

## **⚠ WARNING**

Read all safety warnings and instructions. Failure to follow the warnings and instructions may result in electric shock, fire and/or serious injury.

---

## **⚠ WARNING**



For use only with Briggs & Stratton Li-ion Battery Charger (BSRC82/BSSC82).

---



- When charging, make sure temperature is between 6-40°C(43-104°F), -14-45°C(6.8-113°F) for discharge.
  - Keep battery out of reach of children.
  - Do not use a damp cloth or detergent on the battery or battery charger.
  - Always remove the battery pack before cleaning, inspecting, or performing any maintenance on the tool.
  - Have servicing performed by a qualified repair person using only identical replacement parts. This will ensure that the safety of the product is maintained.
  - If the battery pack case is cracked or damaged, do not insert into the charger. Replace the battery pack.
  - Battery tools do not have to be plugged into an electrical outlet; therefore, they are always in operating condition. Be aware of possible hazards when not using your battery tool or when changing accessories. Following this rule will reduce the risk of electric shock, fire, or serious personal injury.
  - Do not place the battery in high-temperature locations, such as near a fire, heater, etc.
  - Do not crush, drop or damage battery pack. Do not use a battery pack or charger that has been dropped or received a sharp blow. A damaged battery is subject to explosion.
  - Batteries can explode in the presence of a source of ignition, such as a pilot light. To reduce the risk of serious personal injury, never use any cordless product in the presence of open flame. An exploded battery can propel debris and chemicals. If exposed, flush with water immediately.
  - Do not charge battery tool in a damp or wet location. Following this rule will reduce the risk of electric shock.
  - Under extreme usage or temperature conditions, battery leakage may occur. If liquid comes in contact with your skin, wash immediately with soap and water. If liquid gets into your eyes, flush them with clean water for at least 15 minutes, then seek immediate medical attention. Following this rule will reduce the risk of serious personal injury.
  - Keep battery pack dry, clean, and free from oil and grease. Always use a clean cloth when cleaning. Never use brake fluids, gasoline, petroleum-based products, or any solvents to clean battery pack.
  - Dispose of used battery promptly.
  - Do not disassemble and do not dispose of in fire.
  - Do not mix old and new batteries and do not mix alkaline, standard (carbonzinc) or rechargeable (ni-cad, ni-mh, etc.) batteries.
  - When using in direct sunshine, keep out of water and don't expose to rain.
  - Store indoors, and do not expose to rain or water, avoid direct sunshine.
-

# SYMBOLS

Some of the following symbols may be used on this product. Please study them and learn their meaning. Proper interpretation of these symbols will allow you to operate the product better and safer.

SYMBOL	NAME	DESIGNATION/EXPLANATION
V	Volts	Voltage
Hz	Hertz	Frequency (cycles per second)
W	Watts	Power
— — —	Direct Current	Type or a characteristic of current
	Wet Conditions Alert	Do not expose to rain or use in damp locations.
	Read The Operator's Manual	To reduce the risk of injury, user must read and understand operator's manual before using this product.
	Safety Alert	Precautions that involve your safety.

The following signal words and meanings are intended to explain the levels of risk associated with this product.

SYMBOL	SIGNAL	MEANING
	<b>DANGER</b>	Indicates an imminently hazardous situation, which, if not avoided, will result in death or serious injury.
	<b>WARNING</b>	Indicates a potentially hazardous situation, which, if not avoided, could result in death or serious injury.
	<b>CAUTION</b>	Indicates a potentially hazardous situation, which, if not avoided, may result in minor or moderate injury.
	<b>CAUTION</b>	(Without Safety Alert Symbol) Indicates a situation that may result in property damage.

# KNOW YOUR BATTERY

---

The safe use of this product requires an understanding of the information on the product and in this operator's manual as well as a knowledge of the project you are attempting. Before using this product, familiarize yourself with all operating features and safety rules.

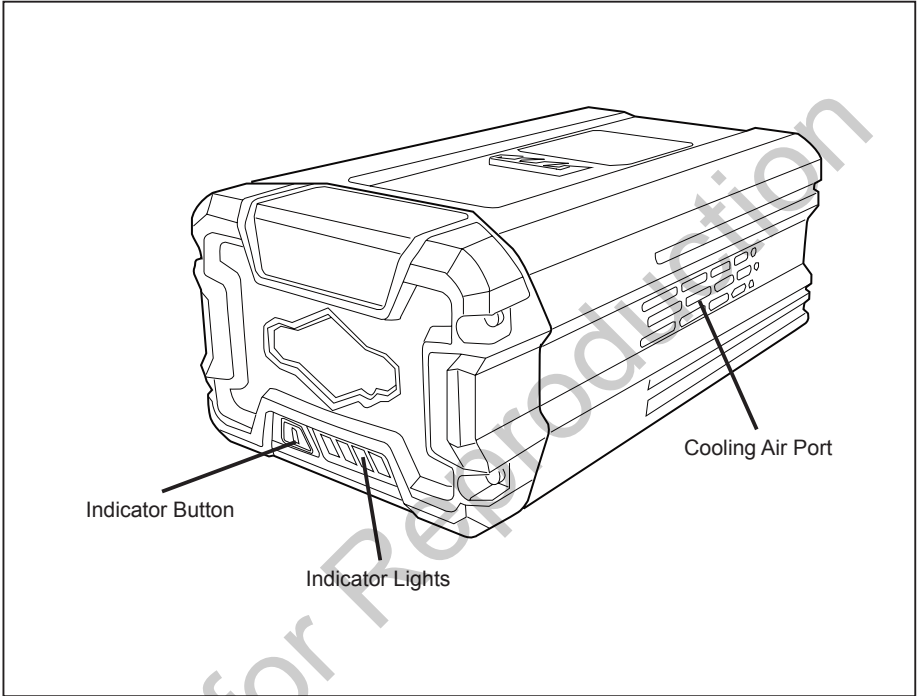

# OPERATION

---

---

## **⚠ CAUTION**

Risk of Fire and Burns. Do Not Open, Crush, Heat Above 100°C(212°F) or Incinerate. Follow Manufacturer's Instructions.

---

---

## **⚠ CAUTION**

When battery pack is not in use, keep it away from other metal objects, like paper clips, coins, keys, nails, screws or other small metal objects, that can make a connection from one terminal to another. Shorting the battery terminals together may cause burns or a fire.

---

---

## **⚠ CAUTION**

Under abusive conditions, liquid may be ejected from the battery; avoid contact. If contact accidentally occurs, flush with water. If liquid contacts eyes, additionally seek medical help. Liquid ejected from the battery may cause irritation or burns.

---

---

## **⚠ CAUTION**

Do not use a battery pack that is damaged or modified. Damaged or modified batteries may exhibit unpredictable behavior resulting in fire, explosion or risk of injury.

---

---

Not for Reproduction

# OPERATION

## CHECKING BATTERY CAPACITY

*Note:* The battery is not shipped fully charged. It is recommended to fully charge before first use to ensure that maximum run time can be achieved. This lithium-ion battery will not develop a memory and may be charged at any time.

Press the battery capacity indicator (BCI) button. The lights will illuminate according to the batteries capacity level. See chart below:

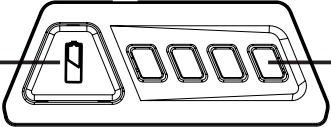

The diagram shows a battery pack with a BCI button on the left and a light meter on the right. The light meter consists of four rectangular segments. Lines connect the labels 'BATTERY CAPACITY INDICATOR (BCI) BUTTON' and 'LIGHT METER' to their respective parts on the battery pack.

Lights	Capacity
4 Green Lights	The battery is above 80% capacity
3 Green Lights	The battery is between 80% and 60% capacity
2 Green Lights	The battery is between 60% and 40% capacity
1 Green Light	The battery is between 40% and 25% capacity
Lights go out	The battery is less than 25% capacity and requires charging immediately

## BATTERY PROTECTION FEATURES

Briggs & Stratton 82V lithium-ion battery packs are designed with features that protect the lithium-ion cells and maximize battery life.

If the tool stops during use, release the trigger to reset and resume operation. If the tool still does not work, the battery needs to be recharged.

## COLD WEATHER OPERATION

The lithium-ion battery pack can be used in temperatures down to -20°C (-4°F). Put the battery pack on a tool and use the tool in a light duty application. After about a minute, the pack will warm up and begin operating normally.

# OPERATION

---

## CHARGING THE BATTERY PACK

Battery packs are shipped in a low charge condition to prevent possible problems. Therefore, you should charge prior to first use. If the charger does not charge the battery pack under normal circumstances, return both the battery pack and charger to your nearest Authorized Service Center for electrical check.

- Charge the battery pack only with the recommended charger.
- Connect the charger to a power supply. For approved power sources, refer to the operator's manual for the charger.
- Make sure the battery pack is secured in the charger before beginning operation.
- Press down on the battery pack to be sure contacts on the battery pack engage properly with contacts in the charger.
- The battery pack may become slightly warm to the touch while charging. This is normal and does not indicate a problem.
- Do not place the charger and battery pack in an area of extreme heat or cold. They will work best at normal room temperature.
- When batteries become fully charged, unplug the charger from the power supply and remove the battery pack.



# MAINTENANCE

---

## **⚠ WARNING**

To avoid serious personal injury, always remove the battery pack from the tool when cleaning or performing any maintenance.

---

## **⚠ WARNING**

When servicing, use only identical Briggs & Stratton replacement parts. Use of any other parts may create a hazard or cause product damage.

---

## **⚠ WARNING**

It is not recommended to use compressed dry air as cleaning method of the charger. If cleaning with compressed air is the only method to apply, always wear safety goggles or safety glasses with side shields when using compressed air to clean the tool. If the operation is dusty, also wear a dust mask.

---

## **GENERAL MAINTENANCE**

- Brush or blow dust and debris out of the air vents using compressed air or a vacuum. Keep the air vents free of obstructions, sawdust, and wood chips. Do not spray, wash, or immerse the air vents in water.
- Wipe off the housing and the plastic components using a dry, soft cloth. Do not use strong solvents or detergents on the plastic housing or plastic components. Certain household cleaners may cause damage and may cause a shock hazard.

## **STORAGE**

- Always remove the battery pack before storing the charger or any time the charger is unplugged.
  - Do not place the battery pack in the sun or in a warm environment. Keep at normal room temperature.
  - If the battery will not be used for 3 months or more, please store the battery in a room temperature environment. Please fully charge before storage.
- 

## **⚠ WARNING**

Do not at any time let brake fluids, gasoline, petroleum-based products, penetrating oils, etc. to come in contact with plastic parts. Chemicals can damage, weaken or destroy plastic which may result in serious personal injury.

---

# TROUBLESHOOTING

---

<b>PROBLEM</b>	<b>CAUSE</b>	<b>SOLUTION</b>
The battery pack charge is reduced after more than one month of non-use.	The battery pack has automatically performed self-maintenance to extend its life.	Fully recharge the battery pack before use.

Not for Reproduction

# ENVIRONMENTALLY SAFE BATTERY DISPOSAL

---

## **⚠ WARNING**

All toxic materials must be disposed of in a specified manner to prevent contamination of the environment. Before disposing of damaged or worn out Lithium-Ion battery packs, contact your local waste disposal agency, or the local Environmental Protection Agency for information and specific instructions. Take the batteries to a local recycling and/or disposal centre, certified for lithium-ion disposal.

---

## **⚠ WARNING**

If the battery pack cracks or breaks, with or without leaks, do not recharge it and do not use. Dispose of it and replace with a new battery pack. **DO NOT ATTEMPT TO REPAIR IT!** To avoid injury and risk of fire, explosion, or electric shock, and to avoid damage to the environment:

- Cover the battery's terminals with heavy-duty adhesive tape.
  - DO NOT attempt to remove or destroy any of the battery pack components.
  - DO NOT attempt to open the battery pack.
  - If a leak develops, the released electrolytes are corrosive and toxic. DO NOT get the solution in the eyes or on skin, and do not swallow it.
  - DO NOT place these batteries in your regular household trash.
  - DO NOT incinerate.
  - DO NOT place them where they will become part of any waste landfill or municipal solid waste stream.
  - Take them to a certified recycling or disposal centre.
-

# LIMITED WARRANTY

---

Briggs & Stratton warrants that, during the warranty period specified below, it will repair or replace, free of charge, any part that is defective in material or workmanship or both. Transportation charges on product submitted for repair or replacement under this warranty must be borne by purchaser. This warranty is effective for and is subject to the time periods and conditions stated below. For warranty service, find the nearest Authorized Service Dealer in our dealer locator map at [www.BRIGGSANDSTRATTON.com](http://www.BRIGGSANDSTRATTON.com). The purchaser must contact the Authorized Service Dealer, and then make the product available to the Authorized Service Dealer for inspection and testing.

**There is no other express warranty. Implied warranties, including those of merchantability and fitness for a particular purpose, are limited to the warranty period listed below, or to the extent permitted by law. Liability for incidental or consequential damages are excluded to the extent exclusion is permitted by law.** Some states or countries do not allow limitations on how long an implied warranty lasts, and some states or countries do not allow the exclusion or limitation of incidental or consequential damages, so the above limitation and exclusion may not apply to you. This warranty gives you specific legal rights and you may also have other rights which vary from state to state or country to country.\*\*

## WARRANTY PERIOD

	Consumer Use	Commercial Use
Equipment	60 months	90 days
Battery and Battery Charger	24 months	None

\*\* In Australia - Our goods come with guarantees that cannot be excluded under the Australian Consumer Law. You are entitled to a replacement or refund for a major failure and for compensation for any other reasonably foreseeable loss or damage. You are also entitled to have the goods repaired or replaced if the goods fail to be of acceptable quality and the failure does not amount to a major failure. For warranty service, find the nearest Authorized Service Dealer in our dealer locator map at [BRIGGSandSTRATTON.COM](http://BRIGGSandSTRATTON.COM), or by calling 1300 274 447, or by emailing or writing to [salesenquires@briggsandstratton.com.au](mailto:salesenquires@briggsandstratton.com.au), Briggs & Stratton Australia Pty Ltd, 1 Moorebank Avenue, NSW, Australia, 2170.

The warranty period begins on the date of purchase by the first retail or commercial consumer. "Consumer use" means personal residential household use by a retail consumer. "Commercial use" means all other uses, including use for commercial, income producing or rental purposes. Once a product has experienced commercial use, it shall thereafter be considered as a commercial use product for purposes of this warranty.

To ensure prompt and complete warranty coverage, register your product at the website shown above or at [www.onlineproductregistration.com](http://www.onlineproductregistration.com).

Save your proof of purchase receipt. If you do not provide proof of the initial purchase date at the time warranty service is requested, the manufacturing date of the product will be used to determine the warranty period. Product registration is not required to obtain warranty service on Briggs & Stratton products.

# LIMITED WARRANTY

---

## ABOUT YOUR WARRANTY

Warranty service is available only through Briggs & Stratton Authorized Service Dealers. This warranty covers only defects in materials or workmanship. It does not cover damage caused by improper use or abuse, improper maintenance or repair, normal wear and tear, or stale or unapproved fuel.

**Improper Use and Abuse** - The proper, intended use of this product is described in the Operator's Manual. Using the product in a way not described in the Operator's Manual or using the product after it has been damaged will not be covered under this warranty. Warranty coverage will also not be provided if the serial number on the product has been removed or the product has been altered or modified in any way, or if the product has evidence of abuse such as impact damage or water/chemical corrosion damage.

**Improper Maintenance or Repair** - This product must be maintained according to the procedures and schedules provided in the Operator's Manual, and serviced or repaired using genuine Briggs & Stratton parts or equivalent. Damage caused by lack of maintenance or use of non-original parts is not covered by warranty.

**Normal Wear and Tear** - Like most mechanical devices, your unit is subject to wear even when properly maintained. This warranty does not cover repairs when normal use has exhausted the life of a part or the equipment. Maintenance and wear items such as filters, belts, cutting blades, and brake pads (except engine brake pads) are not covered by warranty due to wear characteristics alone, unless the cause is due to defects in material or workmanship.

**Other Exclusions** - This warranty excludes damage due to accident, abuse, modifications, alterations, improper servicing, freezing or chemical deterioration. Attachments or accessories that were not originally packaged with the product are also excluded. There is no warranty coverage on equipment used for primary power in place of utility power or on equipment used in life support applications. This warranty does not include used, reconditioned, second-hand, or demonstration equipment or engines. This warranty also excludes failures due to acts of God and other force majeure events beyond the manufacturer's control.

Not for Reproduction



**Briggs & Stratton Corporation**  
**P.O. Box 702**  
**Milwaukee, WI 53201**

**TOLL-FREE HELPLINE: 1-800-743-4115**



## BATTERIE LITHIUM-ION 82 V DE RECHARGE

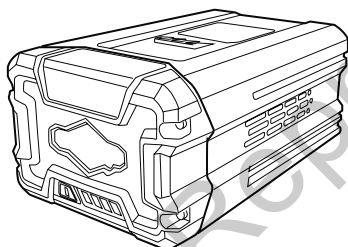

Batterie lithium-ion rechargeable  
144 Wh 82 V C.C.  
1760266 (BSB2AH82)

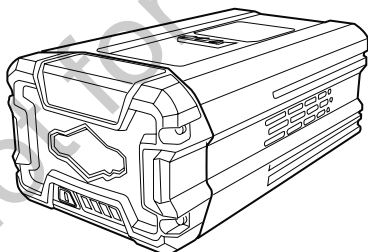

Batterie lithium-ion rechargeable  
288 Wh 82 V C.C.  
1760265 (BSB4AH82)

Batterie lithium-ion rechargeable  
360 Wh 82 V C.C.  
1760966 (BSB5AH82)

### Guide d'utilisation

**LIGNE D'ASSISTANCE SANS FRAIS : 1-800-743-4115**

[www.briggsandstratton.com](http://www.briggsandstratton.com)

---

Avant d'utiliser le produit, veuillez lire et suivre toutes les consignes de sécurité et les instructions d'utilisation.

# MATIÈRES

Fiche Technique.....	2
Consignes De Sécurité Importantes .....	3
Symboles .....	4
Familiarisez-vous Avec Votre Batterie .....	5
Utilisation.....	6
Entretien .....	9
Dépannage .....	10
Mise Au Rebut De La Batterie De Façon Écologique.....	11
Garantie Limitée.....	12

## FICHE TECHNIQUE

COMPOSANT	CARACTÉRISTIQUES
Batterie	Batterie Lithium-ion 82V De Recharge
Modèle	BSB2AH82
Valeur nominale	82V C.C. 144Wh
Temps de recharge	30 min. (utilisent BSRC82 chargeur) 60 min. (utilisent BSSC82 chargeur)
Tension de charge	85V C.C. max
Courant de charge standard	4A
Poids	3.28 lbs (1.49 kg)
Batterie	Batterie Lithium-ion 82V De Recharge
Modèle	BSB4AH82
Valeur nominale	82V C.C. 288Wh
Temps de recharge	60 min. (utilisent BSRC82 chargeur) 120 min. (utilisent BSSC82 chargeur)
Tension de charge	84V C.C. max
Courant de charge standard	2A
Poids	5.47 lbs (2.48 kg)
Batterie	Batterie Lithium-ion 82V De Recharge
Modèle	BSB5AH82
Valeur nominale	82V C.C. 360Wh
Temps de recharge	75 min. (utilisent BSRC82 chargeur) 175 min. (utilisent BSSC82 chargeur)
Tension de charge	84V C.C. max
Courant de charge standard	2A
Poids	5.69 lbs (2.58 kg)

**Avis de non-responsabilité** : \*La tension initiale et maximale de la batterie (mesurée à vide) est de 82 volts. La tension nominale est de 72 V.



# CONSIGNES DE SÉCURITÉ IMPORTANTES

---

## **⚠ A V E R T I S S E M E N T**

Lisez tous les avertissements de sécurité et les consignes. Le non-respect des avertissements et des consignes peut entraîner des chocs électriques, un incendie ou de graves blessures.

---

## **⚠ A V E R T I S S E M E N T**

À utiliser uniquement avec le chargeur de batterie Briggs & Stratton (BSRC82/BSSC82).



---

- Veillez à maintenir la température ambiante entre 6 et 40 °C (entre 43 et 104 °F) en cours de charge, et entre -14 et 45 °C (entre 6.8 et 113 °F) en cours de déchargement de celle-ci.
  - Ne pas laisser à la portée des enfants.
  - Ne pas utiliser de tissu humide ni de détergent sur la pile ni sur le chargeur de la pile.
  - Toujours retirer la pile avant de nettoyer, d'inspecter ou d'effectuer l'entretien de l'outil.
  - Confiez l'entretien de votre produit à un réparateur qualifié et veillez à ce que celui-ci n'utilise que des pièces de rechange identiques. Cette disposition assurera le maintien de la sécurité du produit.
  - Si le boîtier de la batterie est fêlé ou endommagé, ne l'introduisez pas dans le chargeur. Remplacez-la par une nouvelle batterie.
  - Les outils fonctionnant sur piles n'ayant pas besoin d'être branchés sur une prise secteur, ils sont toujours en état de fonctionnement. Tenir compte des dangers possibles lorsque l'outil n'est pas en usage et lors du remplacement des piles. Le respect de cette consigne réduira les risques d'incendie, de choc électrique et de blessures graves.
  - Ne pas mettre la pile dans un lieu où la température est élevée, comme à proximité d'un feu, d'un appareil de chauffage, etc.
  - Ne pas écraser, faire tomber ou endommager le bloc de piles. Ne jamais utiliser un bloc de piles ou un chargeur qui est tombé, a été écrasé, a reçu un choc violent ou a été endommagé de quelque façon que ce soit. Une pile endommagée risque d'exploser.
  - Les piles peuvent exploser en présence d'une source d'allumage, telle qu'une veilleuse. Pour réduire les risques de blessures graves, ne jamais utiliser un appareil sans fil, quel qu'il soit, en présence d'une flamme vive. En explosant, une pile peut projeter des débris et des produits chimiques. En cas d'exposition, rincer immédiatement les parties atteintes avec de l'eau.
  - Ne pas recharger le bloc-piles dans un endroit humide ou mouillé. Le respect de cette règle réduira les risques de choc électrique.
  - Si l'outil est utilisé de façon intensive ou sous des températures extrêmes, des fuites de pile peuvent se produire. En cas de contact du liquide avec la peau, rincer immédiatement la partie atteinte avec de l'eau savonneuse. En cas d'éclaboussure dans les yeux, les rincer à l'eau fraîche pendant au moins 15 minutes, puis contacter immédiatement un médecin. Le respect de cette consigne réduira les risques de blessures graves.
  - Garder le bloc-piles sec, propre et exempt d'huile et de graisse. Toujours utiliser un chiffon propre pour le nettoyage. Ne jamais utiliser de liquide de freins, d'essence, de produits à base de pétrole ou un quelconque solvant pour nettoyer le bloc-piles.
  - Mettez les piles usagées au rebut dans le respect de l'environnement.
  - Ne tentez pas de désassembler l'unité ou de l'incinérer.
  - Ne mélangez pas des piles neuves et usagées, ne mélangez pas des piles alcalines, standards (carbone-zinc) et rechargeables (ni-cad, ni-mh, etc.).
  - En cas d'utilisation sous la lumière directe du soleil, protéger de l'eau et de l'exposition à la pluie.
  - Entreposer à l'intérieur et protéger de la pluie ou de l'eau, éviter une exposition directe à la lumière du soleil.
-



# SYMBOLES

---

Certains des symboles ci-après sont susceptibles de figurer sur cet appareil. Étudiez-les et apprenez leur signification. Une interprétation correcte de ces symboles vous permettra d'utiliser votre appareil dans de meilleures conditions de sécurité et de manière plus adéquate.

SYMBOLE	NOM	DÉSIGNATION/EXPLICATION
V	Volts	Tension
Hz	Hertz	Fréquence (cycles par seconde)
W	Watts	Alimentation
==	Courant continu	Type ou caractéristique du courant
	Alerte à l'humidité	Ne pas exposer l'outil à la pluie ou utiliser dans un environnement mouillé.
	Lisez le guide d'utilisation	Pour réduire le risque de blessure, les utilisateurs doivent lire et comprendre le guide d'utilisation avant d'employer ce produit.
	Alerte de sécurité	Précautions touchant à votre sécurité.

Les termes de mise en garde suivants et leur signification ont pour but d'expliquer le degré de risques associé à l'utilisation de ce produit.

SYMBOLE	SIGNAL	SIGNIFICATION
	<b>DANGER</b>	Indique une situation extrêmement dangereuse qui, si elle n'est pas évitée, entraînera des blessures graves ou mortelles.
	<b>AVERTISSEMENT</b>	Indique une situation potentiellement dangereuse qui, si elle n'est pas évitée, pourrait entraîner des blessures graves ou mortelles.
	<b>ATTENTION</b>	Indique une situation potentiellement dangereuse qui, si elle n'est pas évitée, pourrait entraîner des blessures légères ou de gravité modérée.
	<b>ATTENTION</b>	(Sans le symbole Alerte à la sécurité) Indique une situation qui pourrait entraîner des dommages matériels.

# FAMILIARISEZ-VOUS AVEC VOTRE BATTERIE

---

Pour utiliser ce produit en toute sécurité, vous devez comprendre les renseignements figurant sur l'outil et dans le présent guide d'utilisation, et vous devez avoir de bonnes connaissances au sujet du projet que vous allez entreprendre. Avant d'utiliser ce produit, familiarisez-vous avec toutes ses caractéristiques et avec les règles de sécurité qui s'y rapportent.

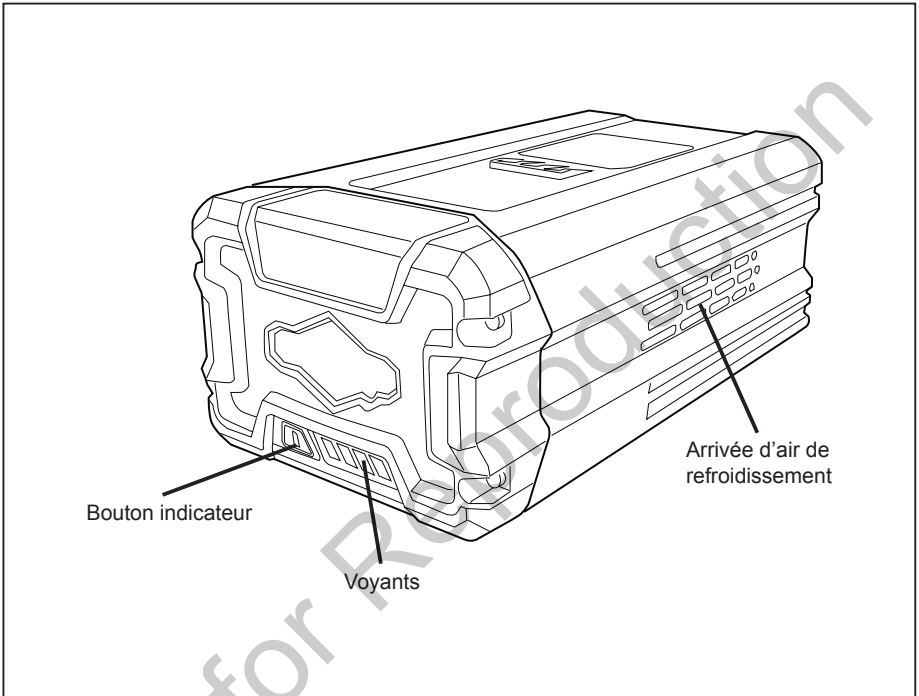

# UTILISATION

---

---

## **⚠ ATTENTION**

Risque d'incendie et de brûlures N'essayez pas d'ouvrir, d'écraser, de chauffer au-delà de 100 °C (212 °F) ou d'incinérer la batterie. Veuillez suivre le mode d'emploi du fabricant.

---

---

## **⚠ ATTENTION**

Lorsque vous n'utilisez pas la batterie, maintenez-la à l'écart de tout autre objet métallique, tel que les trombones, les pièces de monnaie, les clés, les clous, les vis ou tout autre objet métallique de petite taille, qui peuvent créer une connexion d'une borne à l'autre. La mise en contact des bornes peut entraîner des incendies ou des brûlures.

---

---

## **⚠ ATTENTION**

En cas d'abus, des liquides peuvent être dégagés de la batterie; évitez tout contact. En cas de contact accidentel, lavez votre peau à l'eau. Si le liquide entre en contact avec vos yeux, consultez également un médecin. Les liquides dégagés de la batterie peuvent entraîner des irritations ou des brûlures.

---

---

## **⚠ ATTENTION**

N'utilisez pas la batterie lorsque celle-ci est endommagée ou modifiée. Les batteries modifiées ou endommagées peuvent présenter un comportement imprévisible et causer un incendie, une explosion ou des blessures corporelles.

---

---

# UTILISATION

## VÉRIFICATION DE LA CHARGE DE LA BATTERIE

Note : La pile n'est pas complètement chargée au moment de la livraison. Il est conseillé de la charger complètement avant la première utilisation pour permettre au temps d'exécution maximale d'être atteint. Cette pile au lithium-ion n'a aucune mémoire et peut être chargée en tout temps.

Appuyez sur le bouton de vérification de charge (BCI) de la batterie. Les voyants s'illumineront en fonction de du niveau de charge de la batterie. Reportez-vous au tableau ci-dessous :

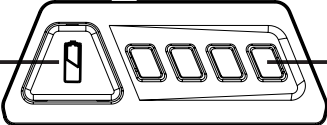

CHARGE DE LA BATTERIE  
BOUTON INDICATEUR  
(BCI)

VOYANT LUMINEUX

Voyants	Capacité
4 Voyants Verts	La pile fonctionne à plus de 80% de sa capacité
3 Voyants Verts	La pile fonctionne entre 80% et 60% de sa capacité
2 Voyants Verts	La pile fonctionne entre 60% et 40% de sa capacité
1 Voyants Verts	La pile fonctionne entre 40% et 25% de sa capacité
Voyants éteints	La capacité résiduelle de la batterie est inférieure à 25%, il convient de la charger immédiatement

## CARACTÉRISTIQUES RELATIVES À LA PROTECTION DES PILES

Les piles au lithium-ion 82 V de Briggs & Stratton possèdent des caractéristiques visant à protéger les cellules au lithium-ion et à maximiser la durée de vie de la pile.

Si l'outil s'arrête en cours d'utilisation, relâcher la gâchette pour le réenclencher et reprendre l'opération. Si l'outil ne fonctionne toujours pas, cela signifie qu'il est nécessaire de recharger la pile.

## CHARGE D'UN BLOC-PILES FROID

Le bloc-piles au lithium-ion peut être utilisé à des températures descendant à  $-20^{\circ}\text{C}$  ( $-4^{\circ}\text{F}$ ). Mettre le bloc-piles sur l'outil et utiliser l'outil pour une application légère. Après environ une minute, le bloc-piles s'est chauffé et commence à fonctionner normalement.

# UTILISATION

---

## POUR CHARGER

Les bloc-piles de cet outil ont été expédiées dans un état de charge faible pour éviter d'éventuels problèmes. Il est donc nécessaire de charger les bloc-piles avant d'utiliser l'outil. Si les bloc-piles ne se rechargent pas dans des conditions normales, les retourner, ainsi que le chargeur et le stand au centre de réparations agréé le plus proche pour une vérification électrique.

- Ne recharger les piles qu'avec l'appareil recommandé.
- Brancher le chargeur sur une prise secteur. Pour obtenir des sources d'alimentation approuvées, consulter le manuel d'utilisation du chargeur.
- S'assurer que le bloc-piles est fixé dans le chargeur avant d'utiliser.
- Appuyer sur les piles pour assurer que ses contacts s'engagent correctement sur ceux du chargeur.
- Pendant la charge, les piles pourraient chauffer légèrement. Ceci est normal et n'est pas l'indication d'un problème.
- Ne pas placer le chargeur dans un endroit exposé à des températures extrêmes (chaudes ou froides). Il fonctionne le mieux à température ambiante.
- Quand les bloc-piles deviennent entièrement chargées, débrancher le chargeur de l'alimentation et enlever le tas de bloc-pile.

# ENTRETIEN

---

## **⚠ AVERTISSEMENT**

Pour éviter des blessures graves, retirez toujours le bloc-pile avant de procéder à l'entretien ou au nettoyage de l'outil.

---

## **⚠ AVERTISSEMENT**

Lorsque vous procédez à l'entretien de l'article, utilisez uniquement des pièces de remplacement Briggs & Stratton identiques à celles d'origine. L'utilisation de toute autre pièce peut constituer un danger ou endommager le produit.

---

## **⚠ AVERTISSEMENT**

Il n'est pas recommandé d'utiliser de l'air comprimé pour nettoyer le bloc-pile. Si le nettoyage à l'air comprimé est la seule méthode possible, portez toujours des lunettes de sécurité couvrantes ou à écrans latéraux lorsque vous nettoyez l'outil de cette manière. Si la tâche génère de la poussière, portez également un masque antipoussières.

---

## **ENTRETIEN GÉNÉRAL**

- Brossez ou enlever la poussière et la saleté des aérations à l'aide d'air comprimé ou d'un aspirateur. Ne pas obstruer les aérations, ne pas laisser se déposer de la sciure ni de copeaux de bois. Ne pas vaporiser, laver ni immerger les aérations dans l'eau.
- Nettoyer le boîtier et les composants en plastique à l'aide d'un tissu doux et sec. Ne pas utiliser de solvants forts ni de détergents sur le boîtier en plastique ou sur les composants en plastique.

## **ENTREPOSAGE**

- Toujours retirer le bloc-piles avant d'entreposer le chargeur ou chaque fois que le chargeur est débranché.
- Ne mettez pas la batterie au soleil ou dans un environnement chaud. Gardez-le à température ambiante.
- Si la batterie n'est pas utilisée pour 3 mois ou plus, veuillez stocker la batterie à température ambiante. Veuillez la charger complètement avant de stockage des températures extrêmes.

## **⚠ AVERTISSEMENT**

Ne laissez jamais du liquide pour freins, de l'essence, des produits à base de pétrole, etc., entrer en contact avec les pièces en plastique. Les produits chimiques peuvent endommager, affaiblir ou détruire le plastique et poser ainsi des risques de blessures graves.

---

# DÉPANNAGE

---

<b>PROBLÈME</b>	<b>CAUSE</b>	<b>SOLUTION</b>
La charge du bloc-pile diminue lorsque vous ne l'utilisez pas pendant plus d'un mois.	Le bloc-pile a effectué un auto-entretien automatique pour prolonger sa durée de vie.	Rechargez complètement le bloc-pile avant de l'utiliser.

Not for Reproduction



# MISE AU REBUT DE LA BATTERIE DE FAÇON ÉCOLOGIQUE

---

## **⚠ AVERTISSEMENT**

Tous les matériaux toxiques doivent être mis au rebut d'une manière particulière afin d'éviter de contaminer l'environnement. Avant de mettre au rebut des batteries au Lithium-ion endommagées ou usées, contactez votre déchetterie locale, ou l'agence locale de protection de l'environnement pour obtenir des renseignements et des directives adaptés. Apportez les batteries à une déchetterie et/ou un centre de recyclage agréé pour le traitement du lithium-ion.

---

## **⚠ AVERTISSEMENT**

Si la batterie se fend ou se casse, avec ou sans fuites, ne le rechargez pas et ne l'utilisez pas. Mettez-la au rebut et remplacez-la par une nouvelle batterie. **NE TENTEZ PAS DE LA RÉPARER!**

Pour éviter tout risque de blessures et d'incendie, d'explosion, ou de décharge électrique, et pour éviter toute atteinte à l'environnement:

- Recouvrez les bornes de la batterie avec un ruban adhésif épais.
  - **NE TENTEZ PAS** de démonter ou de détruire un quelconque composant de la batterie.
  - **NE TENTEZ PAS** d'ouvrir la batterie.
  - Si une fuite se produit, l'électrolyte dégagé est corrosif et toxique. **NE METTEZ PAS** la solution en contact avec vos yeux ou avec votre peau, et ne l'avalez pas.
  - **NE JETEZ PAS** ces batteries avec les ordures ménagères.
  - **NE PAS** incinérer.
  - **NE LES PLACEZ PAS** là où elles pourraient se retrouver à la décharge ou être traitées avec les ordures ménagères.
  - Apportez-les à une déchetterie ou à un centre de recyclage agréé.
-

# GARANTIE LIMITÉE

---

Briggs & Stratton garantit la réparation ou le remplacement gratuit, pendant la période de garantie spécifiée ci-dessous, de toute pièce présentant des vices de matériaux ou de fabrication. Les frais de transport du produit à réparer ou remplacer seront, dans le cadre de cette garantie, réglés par l'acheteur. Cette garantie court sur les périodes énoncées ci-dessous et est assujettie aux conditions énoncées ci-dessous. Pour trouver le distributeur autorisé le plus proche afin d'obtenir les services couverts par la garantie, veuillez consulter notre carte de localisation de distributeur sur [www.BRIGGSandSTRATTON.com](http://www.BRIGGSandSTRATTON.com). L'acheteur doit contacter le distributeur autorisé, puis lui apporter le produit à des fins d'inspection et de test.

**Il n'y a pas d'autre garantie expresse. Les garanties implicites, y compris celles de qualité marchande et d'adaptation à un emploi particulier, sont limitées à une année à partir de la date d'acquisition ou conformément à ce qui est prévu par la loi. La responsabilité pour les dommages consécutifs ou indirects est exclue dans la mesure où l'exclusion est prévue par la loi.** Certains états ou pays ne permettent pas les limitations de durée de la garantie implicite. Certains états ou pays n'autorisent pas l'exclusion ou la limitation des dommages consécutifs ou indirects. Dans ce cas, la limitation ci-dessus ne s'applique pas à votre cas. La présente garantie vous offre des droits juridiques spécifiques et il se peut que vous ayez d'autres droits qui varient d'une juridiction à une autre, ou d'un pays à un autre.\*\*

## PÉRIODE DE GARANTIE

	Usage privé	Usage professionnel
Équipement	60 mois	90 jours
Batterie et chargeur de batterie	24 mois	Aucun

\*\* En Australie - Nos produits sont livrés avec des garanties qui ne peuvent pas être exclues d'après les droits de la consommation australiens. Vous pouvez obtenir un remplacement ou un remboursement en cas de défaillance majeure ou en compensation de toute perte ou de tout dommage survenu dans le cadre des conditions raisonnablement prévisibles d'utilisation du produit. Vous pouvez également bénéficier de la réparation ou du remplacement des produits si la qualité de ces derniers n'est pas acceptable et si le défaut n'entraîne pas de défaillance majeure. Pour trouver le distributeur autorisé le plus proche afin d'obtenir les services couverts par la garantie, veuillez consulter notre carte de localisation de distributeur sur [insérer l'adresse du site Web], composer le 1300 274 447, ou envoyer une demande par voie électronique à l'adresse [salesenquires@briggsandstratton.com.au](mailto:salesenquires@briggsandstratton.com.au), Briggs & Stratton Australia Pty Ltd, 1 Moorebank Avenue, NSW, Australie, 2170.

La période de garantie commence à la date de l'achat par l'acheteur au détail ou commercial, initial. « Utilisation grand public » fait référence à un emploi dans une résidence individuelle par un particulier. « Utilisation commerciale » indique toutes les autres utilisations possibles, y compris commerciales, créatrices de revenus ou locatives. Une fois l'équipement utilisé à des fins commerciales, il est considéré comme un produit d'utilisation commerciale dans le cadre de cette garantie.

Afin d'assurer une couverture totale et rapide de la garantie, enregistrez votre produit sur le site Web indiqué ci-dessus ou sur [www.onlineproductregistration.com](http://www.onlineproductregistration.com), ou bien envoyez par la poste la carte d'enregistrement de la garantie remplie (si elle est fournie), ou composez le 1-800-743-4115 (aux É.-U.).

# GARANTIE LIMITÉE

---

Conservez votre reçu d'achat comme preuve. Si vous n'avez pas de preuve de la date de l'achat initial au moment de la demande d'un service en vertu de la garantie, la date de fabrication du produit sera utilisée pour déterminer la période de garantie. L'enregistrement du produit n'est pas requis pour obtenir un service en vertu de la garantie pour les produits Briggs & Stratton.

## AU SUJET DE LA GARANTIE

Un service en vertu de la garantie n'est disponible que par l'intermédiaire des distributeurs autorisés Briggs & Stratton. Parfois, les demandes de réparations dans le cadre de la garantie peuvent ne pas être pertinentes. La présente garantie couvre uniquement les vices de matériaux ou de fabrication. Elle ne couvre pas les dommages causés par une utilisation inappropriée ou abusive, un entretien ou une réparation inapproprié, ou l'usure normale.

**Utilisation inappropriée ou emploi abusif** - L'emploi approprié comme il est prévu pour ce produit est décrit dans le mode d'emploi. L'utilisation du produit d'une façon non décrite dans le manuel d'utilisation ou l'emploi du produit après qu'il a été endommagé a pour effet d'annuler la garantie. Vous ne pourrez vous prévaloir de la garantie si le numéro de série du produit a été retiré, si le produit a été modifié d'une manière quelconque ou s'il présente des preuves d'utilisation abusive, telles que des marques de coups ou de corrosion par l'eau ou des produits chimiques.

**Réparation ou entretien inapproprié** - Ce produit doit être entretenu selon les procédures et les programmes d'entretien décrits dans le manuel de l'utilisateur. En outre, il doit être dépanné ou réparé en utilisant des pièces d'origine Briggs & Stratton ou des pièces équivalentes. Les dommages causés par un manque d'entretien ou l'utilisation de pièces n'étant pas d'origine, ne sont pas couverts par la garantie.

**Usure normale** - Comme tous les appareils mécaniques, votre machine est sujette à l'usure même en cas d'entretien approprié. Cette garantie ne couvre pas la réparation de pièces ou d'équipements usés par un usage normal. Les articles d'entretien et d'usure, tels que filtres, courroies, lames et plaquettes de freins (les plaquettes de frein moteur sont couvertes) ne sont pas couverts par la garantie, uniquement en raison de leur caractéristique d'usure, à moins que la cause ne soit due à des vices de matériaux ou de fabrication.

**Autres exclusions** - Cette garantie ne couvre pas les dégâts dus à des accidents, des abus, des modifications, des altérations ou un entretien incorrect, ni les détériorations provoquées par le gel ou par une agression chimique. Les pièces ou accessoires rattachés ne faisant pas partie du conditionnement d'origine du produit ne sont également pas couverts. Cette garantie ne comporte pas les moteurs ou équipement de démonstration, usagés, d'occasion ou remis à neuf. Cette garantie ne couvre pas les détériorations provoquées par des catastrophes naturelles ou autres cas de force majeure dépassant le contrôle des fabricants.

Not for Reproduction



**Briggs & Stratton Corporation**  
**P.O. Box 702**  
**Milwaukee, WI 53201**

**LIGNE D'ASSISTANCE SANS FRAIS : 1-800-743-4115**



## BATERÍA RECARGABLE DE LITIO-IÓN DE 82V

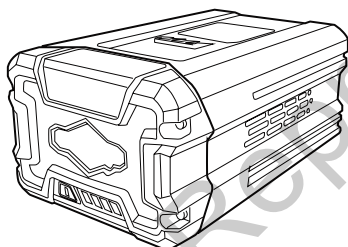

Batería recargable de iones  
de litio 144 Wh 82 VCC  
1760266 (BSB2AH82)

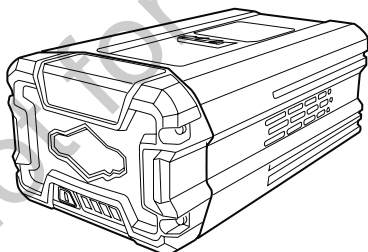

Batería recargable de iones  
de litio 288 Wh 82 VCC  
1760265 (BSB4AH82)

Batería recargable de iones  
de litio 360 Wh 82 VCC  
1760966 (BSB5AH82)

Manual del Propietario

**LÍNEA DE AYUDA GRATUITA: 1-800-743-4115**

[www.briggsandstratton.com](http://www.briggsandstratton.com)

---

Antes de hacer funcionar esta herramienta, lea cuidadosamente todas las reglas de seguridad y las instrucciones.

# CONTENIDOS

Especificaciones .....	2
Instrucción De Seguridad Importante .....	3
Símbolos .....	4
Conozca Su Batería .....	5
Funcionamiento .....	6
Mantenimiento .....	9
Solución De Problemas .....	10
Eliminación Segura De La Batería .....	11
Garantía Limitada.....	12

## ESPECIFICACIONES

COMPONENTES	ESPECIFICACIONES
Batería	Batería Recargable de LI-IÓN de 82V
Modelo	BSB2AH82
Clasificación	82V CC 144Wh
Tiempo de carga	30 min. (use el cargador BSRC82)
	60 min. (use el cargador BSSC82)
Tensión de carga	85V CC Máx
Corriente de carga estándar	4A
Peso	3.28 lbs (1.49 kg)
Batería	Batería Recargable de LI-IÓN de 82V
Modelo	BSB4AH82
Clasificación	82V CC 288Wh
Tiempo de carga	60 min. (use el cargador BSRC82)
	120 min. (use el cargador BSSC82)
Tensión de carga	84V CC Máx
Corriente de carga estándar	2A
Peso	5.47 lbs (2.48 kg)
Batería	Batería Recargable de LI-IÓN de 82V
Modelo	BSB5AH82
Clasificación	82V CC 360Wh
Tiempo de carga	75 min. (use el cargador BSRC82)
	175 min. (use el cargador BSSC82)
Tensión de carga	84V CC Máx
Corriente de carga estándar	2A
Peso	5.69 lbs (2.58 kg)

**Exención de responsabilidad:** \*El voltaje inicial máximo de la batería (medido sin carga de trabajo) es de 82 voltios. Es voltaje nominal es de 72.

# INSTRUCCIÓN DE SEGURIDAD IMPORTANTE

---

## **⚠ A D V E R T E N C I A**

Lea todas las instrucciones y advertencias de seguridad. El incumplimiento de las advertencias e instrucciones abajo puede provocar descargas eléctricas, incendios y/o lesiones graves.

---

## **⚠ A D V E R T E N C I A**



Utilícese solo con el cargador de baterías de iones de litio Briggs & Stratton (BSRC82/BSSC82).

---



- Para cargar, la temperatura debe ser 6-40°C (43-104°F) e -14-45°C (6.8-113°F) para descargar.
  - Mantenga la herramienta alejada de los niños.
  - No utilice tejidos húmedos ni detergentes que puedan entrar en contacto con la batería o con el cargador.
  - Retire siempre la batería antes de limpiar, inspeccionar o efectuar cualquier operación de mantenimiento en la herramienta.
  - Su producto debería ser reparado por personas cualificadas, que deberían utilizar únicamente piezas de repuesto idénticas. Esto garantizará la seguridad a la hora de utilizar el producto.
  - Si el caso batería está roto o dañado, no introduzca en el cargador. Reemplazar con una batería nueva.
  - No se necesita conectar a una toma de corriente las herramientas de baterías; por lo tanto, siempre están en condiciones de funcionamiento. Esté consciente de los posibles peligros cuando no esté usando la herramienta de baterías o cuando esté cambiando los accesorios de la misma. Con el cumplimiento de esta regla se reduce el riesgo de una descarga eléctrica, incendio o lesión corporal seria.
  - No coloque la batería en lugares con altas temperaturas, como cerca de un fuego, radiador, etc.
  - No aplaste, deje caer o dañe la batería. Nunca utilice una batería o cargador que se ha caído, aplastado, recibido un golpe contundente o ha sido dañado(a) de alguna manera. Las baterías dañadas pueden sufrir explosiones.
  - Las baterías pueden explotar en presencia de una fuente de inflamación, como una luz guía. Para reducir el riesgo de lesiones corporales serias, nunca use un producto inalámbrico en presencia de llamas vivas. La explosión de una batería puede lanzar fragmentos y compuestos químicos. Si ha quedado expuesto a la explosión de una batería, lávese de inmediato con agua.
  - No cargue ninguna batería en lugares mojados o húmedos. Con el cumplimiento de esta regla se reduce el riesgo de una descarga eléctrica.
  - En condiciones extremas de uso o temperatura las baterías pueden emanar líquido. Si el líquido llega a tocarle la piel, lávese de inmediato con agua y jabón. Si le entra líquido en los ojos, láveselos con agua limpia por lo menos 15 minutos, y después busque de inmediato atención médica. Con el cumplimiento de esta regla se reduce el riesgo de lesiones corporales serias.
  - Mantenga el paquete de baterías seco, limpio y sin aceite ni grasa. Use siempre un paño limpio para limpiar. Nunca use líquido de frenos, gasolina, productos derivados del petróleo o solvente para limpiar el paquete de baterías.
  - Deseche las baterías usadas cuanto antes.
  - No desmonte el producto ni lo tire al fuego.
  - No mezcle baterías nuevas y viejas y no mezcle baterías alcalinas, estándar (carbón-zinc) o recargables (ni-cad, ni-mh, etc.).
  - Cuando se utilice bajo la luz directa del sol hay que mantenerlo apartado del agua y no exponerlo a la lluvia.
  - Guardar en un lugar interior y no exponerlo a la lluvia ni al agua. Tampoco debe exponerse a la luz directa del sol.
-

# SÍMBOLOS

Es posible que se empleen en este producto algunos de los siguientes símbolos. Le suplicamos estudiarlos y aprender su significado. Una correcta interpretación de estos símbolos le permitirá utilizar mejor y de manera más segura el producto.

SÍMBOLO	NOMBRE	DENOMINACIÓN/EXPLICACIÓN
V	Volts	Voltaje
Hz	Hertz	Frecuencia (ciclos por segundo)
W	Watts	Potencia
— —	Corriente continua	Tipo o característica de corriente
	Alerta de condiciones húmedas	No exponga la unidad a la lluvia ni la use en lugares húmedos.
	Lea manual del operador	Para reducir el riesgo de lesiones, el usuario debe leer y comprender el manual del operador antes de usar este producto.
	Alerta de seguridad	Precauciones para su seguridad.

Las siguientes palabras de señalización y sus significados tienen el objeto de explicar los niveles de riesgo relacionados con este producto.

SÍMBOLO	SEÑAL	SIGNIFICADO
	<b>PELIGRO</b>	Indica una situación peligrosa inminente, la cual, si no se evita, causará la muerte o lesiones serias.
	<b>ADVERTENCIA</b>	Indica una situación peligrosa posible, la cual, si no se evita, podría causar la muerte o lesiones serias.
	<b>PRECAUCIÓN</b>	Indica una situación peligrosa posible, la cual, si no se evita, podría causar lesiones menores o leves.
	<b>PRECAUCIÓN</b>	(Sin el símbolo de alerta de seguridad) Indica una situación que puede producir daños materiales.



# CONOZCA SU BATERÍA

---

El uso seguro de este producto requiere la comprensión de la información del producto y del manual de usuario, así como el conocimiento de la tarea que intenta realizar. Antes de utilizar este producto, familiarícese con las características de funcionamiento y normas de seguridad.

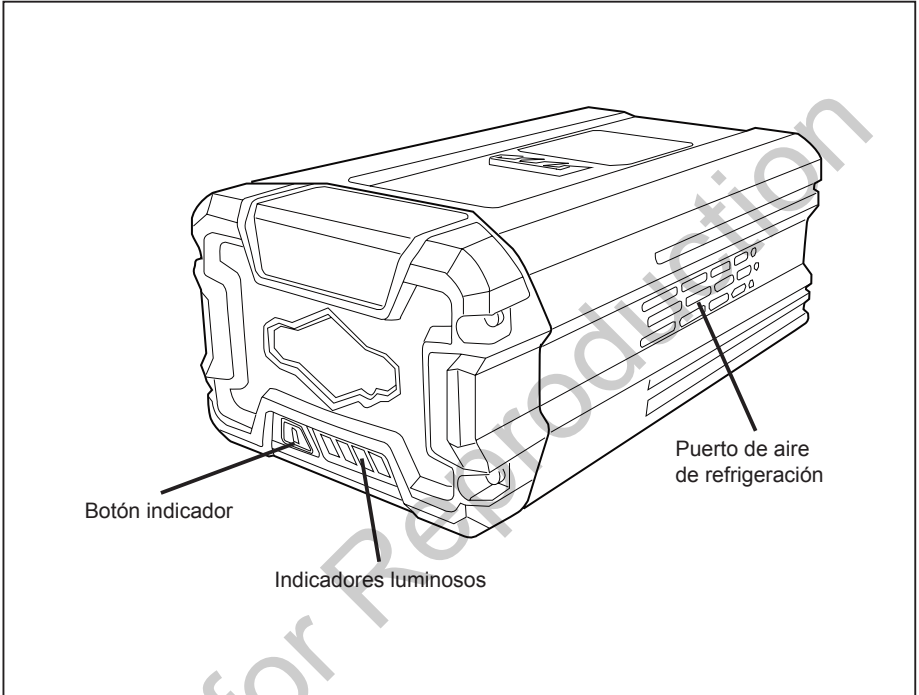

# FUNCIONAMIENTO

---

## **⚠ PRECAUCIÓN**

Riesgo de incendios y quemaduras. No se debe abrir, aplastar, calentar por encima de los 212°F (100°C) o incinerar. Siga las instrucciones del fabricante.

---

## **⚠ PRECAUCIÓN**

Cuando la batería no está en uso, manténgala alejada de otros objetos metálicos como clips, monedas, llaves, clavos, tornillos u otros objetos metálicos pequeños que puedan crear una conexión desde una terminal a otra. Si se produjese un cortocircuito en los terminales de la batería, éste podría causar quemaduras o un incendio.

---

## **⚠ PRECAUCIÓN**

En condiciones abusivas, podría salir expulsado líquido de la batería, por lo que debería evitar el contacto con éste. Si se produce un contacto accidental, enjuáguese las manos con agua. Si el líquido entra en contacto con los ojos, acuda inmediatamente al médico. Si el líquido es expulsado de la batería podría causar irritación o quemaduras.

---

## **⚠ PRECAUCIÓN**

No utilice una batería dañada o modificada. Las baterías dañadas o modificadas pueden comportarse de modo imprevisto que puede causar incendio, explosión o riesgo de lesión.

---

# FUNCIONAMIENTO

## COMPROBACIÓN DE LA PILA

*Nota:* La batería no se envía cargada. Se recomienda cargarla por completo antes de usarla por primera vez para garantizar un período de carga máximo. Esta batería de iones de litio no tiene memoria y se puede cargar en cualquier momento.

Pulse el indicador de capacidad de la batería (BCI). Las luces se encenderán según el nivel de capacidad de las baterías. Consulte la siguiente tabla:

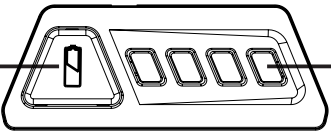

The diagram shows a battery pack with a BCI indicator on the left and a light meter on the right. The BCI indicator is a small rectangular window. The light meter consists of four rectangular segments. Lines connect the BCI indicator to the text 'CAPACIDAD DE LA BATERÍA INDICADOR (BCI)' and the light meter to the text 'MEDIDOR DE LUZ'.

Luces	Capacidad
4 Luces Verdes	La batería más de un 80% de capacidad
3 Luces Verdes	La batería tiene entre un 80% y un 60% de capacidad
2 Luces Verdes	La batería tiene entre un 60% y un 40% de capacidad
1 Luz Verde	La batería tiene entre un 40% y un 25% de capacidad
Las luces se apagan	La batería está por debajo del 25% de su capacidad y es necesario cargarla inmediatamente

## CARACTERÍSTICA DE PROTECCIÓN DE LAS BATERÍAS

Las baterías de iones de litio Briggs & Stratton 82 V están diseñadas con características que protegen las celdas de iones de litio y maximizan la duración de las baterías.

Si la herramienta se detiene durante el uso, suelte el gatillo para reiniciarla y reanude el funcionamiento. Si aun así no funciona, se debe recargar la batería.

## UTILIZACIÓN EN CLIMA FRÍO

La batería de iones de litio puede utilizarse si la temperatura desciende hasta  $-20^{\circ}\text{C}$  ( $-4^{\circ}\text{F}$ ). Coloque la batería en una herramienta y utilícela en una aplicación liviana. Después de aproximadamente un minuto, la batería se habrá calentado y empezará a funcionar normalmente.

# FUNCIONAMIENTO

---

## CÓMO CARGAR EL PAQUETE DE BATERÍAS

Los paquetes de baterías se envían con carga baja para evitar posibles problemas. Por lo tanto, debe cargarlas antes de usarlas. Si el cargador no carga el paquete de baterías en circunstancias normales, regrese ambos, el paquete de baterías y el cargador, al centro de servicio autorizado de su preferencia, para que los revisen eléctricamente.

- Sólo cargue el paquete de baterías con un cargador recomendado.
- Conecte el cargador al suministro de corriente. Para obtener de las fuentes de alimentación aprobadas, consulte el manual del operador del cargador.
- Asegúrese de que el paquete de baterías se asegura en el cargador antes de utilizar.
- Empuje el paquete de baterías para asegurarse que los contactos del mismo se conecten adecuadamente con los contactos del cargador.
- El paquete de baterías puede sentirse un poco caliente al tocarse mientras está cargándose. Esto es normal y no indica ningún problema.
- No coloque el cargador ni el paquete de baterías en ningún área extremadamente calurosa o fría. Funcionan mejor a la temperatura normal del interior.
- Una vez cargadas completamente las baterías, desconecte el cargador del suministro de corriente y del paquete de baterías.

# MANTENIMIENTO

---

## **⚠ ADVERTENCIA**

Para evitar lesiones corporales serias, siempre retire el paquete de pilas de la herramienta al limpiarla o darle mantenimiento.

---

## **⚠ ADVERTENCIA**

Cuando realice el mantenimiento, solo utilice piezas de repuesto de Briggs & Stratton idénticas. El uso de otras piezas puede generar un peligro o dañar el producto.

---

## **⚠ ADVERTENCIA**

No se recomienda el uso de aire comprimido seco como método de limpieza del cargador. Si el único método de limpieza disponible es el aire comprimido seco, use siempre gafas protectoras o anteojos de seguridad con protección lateral cuando utilice el aire comprimido para limpiar la herramienta. Si la operación libera polvo, use también una máscara antipolvo.

---

## **MANTENIMIENTO GENERAL**

- Cepille o sople el polvo y escombros lejos de las ventanillas de aire con aire comprimido o una aspiradora. Mantenga las ventanillas de aire libres de obstrucciones. No rocíe, lave o sumerja las ventanillas de aire bajo el agua.
- Limpie la estructura y los componentes de plástico con un trapo suave y seco. No use solventes fuertes o detergentes sobre la estructura de plástico o los componentes de plástico. Algunos limpiadores para el hogar pueden dañar la batería y crear un peligro de descarga eléctrica.

## **ALMACENAMIENTO**

- Siempre retire el paquete de baterías antes de almacenar el cargador o cada vez que el cargador esté desenchufado.
  - No coloque la batería al sol o en un ambiente cálido. Manténgalos a temperatura ambiente normal.
  - Si no va a usar la batería durante 3 meses o más, guárdela en un entorno que esté a temperatura ambiente. Por favor, cargue completamente la batería antes de guardarla.
- 

## **⚠ ADVERTENCIA**

No permita en ningún momento que fluidos para frenos, gasolina, productos a base de petróleo, aceites penetrantes, etc., lleguen a tocar las piezas de plástico. Las sustancias químicas pueden dañar, debilitar o destruir el plástico, lo cual a su vez puede producir lesiones corporales serias.

---

## SOLUCIÓN DE PROBLEMAS

---

<b>PROBLEMA</b>	<b>CAUSA</b>	<b>SOLUCIÓN</b>
La carga del paquete de baterías se reduce si pasa más de un mes sin usarlo.	El paquete de baterías realizó la función de automantenimiento para extender su vida útil.	Antes de usarlo por primera vez, cargue completamente el paquete de baterías.

Not for Reproduction

# ELIMINACIÓN SEGURA DE LA BATERÍA

---

## **⚠ A D V E R T E N C I A**

Todos los materiales tóxicos deben ser desechados de forma específica para evitar contaminar el medio ambiente. Antes de desechar una batería de litio-ión estropeada o gastada, póngase en contacto con el organismo encargado del tratamiento de residuos más próximo o con su agencia de protección medioambiental para informarse y solicitar instrucciones específicas. Recicle las baterías en un centro o dispositivo adecuado, autorizado para el tratamiento de ión-litio.

---

## **⚠ A D V E R T E N C I A**

Si la batería se agrieta o se rompe, con o sin escapes, no la recargue ni la utilice.

Deséchela y sustitúyala por una batería nueva. ¡NO INTENTE REPARARLA!

Para evitar lesiones y riesgos de incendio, explosión o shock eléctrico, así como dañar el medio ambiente:

- Cubra los terminales de la cubierta de la batería con cinta adhesiva resistente.
  - NO intente retirar ni destruir componentes de la batería.
  - NO intente abrir la batería.
  - Si aparece una grieta, los electrolitos que se liberan son corrosivos y tóxicos. NO permita que la solución entre en contacto con los ojos o la piel y no la ingiera.
  - NO tire estas baterías a la basura.
  - NO las incinere.
  - NO las ponga donde puedan acabar en el basurero o en una línea de tratamiento de residuos municipal.
  - Llévelas a un centro oficial de reciclaje o recogida de desechos.
-

# GARANTÍA LIMITADA

---

Briggs & Stratton se compromete a que, durante el período de garantía especificado a continuación, reparará o sustituirá, de manera gratuita, cualquier pieza con defectos de material o fabricación, o de ambos. El comprador deberá correr con los gastos de transporte del producto que envíe para reparación o reemplazo al amparo de esta garantía. Esta garantía tiene vigencia y está sujeta a las condiciones que se establecen más adelante. Para el servicio de garantía, busque el distribuidor de servicio autorizado más cercano en el mapa localizador de distribuidores en [www.BRIGGSandSTRATTON.com](http://www.BRIGGSandSTRATTON.com). El comprador debe ponerse en contacto con el distribuidor autorizado y poner el producto a disposición del mismo para que lo inspeccione y lo pruebe.

**No existe otra garantía expresa. Las garantías implícitas, inclusive aquellas de comerciabilidad y de idoneidad para un propósito en particular, se limitan al período de garantía expresado abajo, o hasta los límites permitidos por la ley. La responsabilidad por daños fortuitos o indirectos está excluida en tanto lo permita la ley.** Algunos países o estados no permiten limitar la duración de una garantía implícita ni excluir o limitar los daños secundarios y derivados. Por tanto, es posible que las limitaciones y exclusiones mencionadas no sean aplicables en su caso. Esta garantía le otorga derechos legales específicos, y también podría tener otros que varían según el estado o el país.\*\*

## PERÍODO DE GARANTÍA

	Uso particular	Uso comercial
Equipo	60 meses	90 días
Cargador de batería y la batería	24 meses	Ninguno

\*\* En Australia, nuestros productos están cubiertos por garantías ineludibles de acuerdo con la legislación sobre consumo de este país. Tiene derecho a un recambio o devolución en caso de avería grave y a una compensación por las posibles pérdidas o daños razonables previsibles. Asimismo, si la avería no es grave, tiene derecho a que se reparen o reemplacen los productos si no tienen una calidad aceptable. Para servicio de garantía, localice al distribuidor de servicio autorizado más cercano con nuestro mapa en [BRIGGSandSTRATTON.COM](http://BRIGGSandSTRATTON.COM), llame al 1300 274 447, o bien, envíe un correo electrónico a [salesenquires@briggsandstratton.com.au](mailto:salesenquires@briggsandstratton.com.au), o escriba a Briggs & Stratton Australia Pty Ltd, 1 Moorebank Avenue, NSW, Australia, 2170.

El período de garantía comienza en la fecha de compra por el primer consumidor o usuario comercial final. «Uso particular» significa uso doméstico residencial personal por un consumidor minorista. «Uso comercial» significa los demás usos, lo que incluye el uso para propósitos comerciales, generar ingresos o alquiler. Una vez que el producto se haya usado para fines comerciales, de ahí en adelante se considerará uso comercial a efectos de esta garantía.

A fin de garantizar una pronta y completa cobertura de la garantía, registre su producto en el sitio web que se muestra arriba o en [www.onlineproductregistration.com](http://www.onlineproductregistration.com), o envíe por correo la tarjeta de registro diligenciada (si se suministra), o llame al 1-800-743-4115 (en los EE. UU.).

Guarde el recibo comprobante de compra. Si no se proporciona una prueba de la fecha de compra inicial en el momento de solicitar servicio de garantía, se utilizará la fecha de fabricación del producto para determinar el período de garantía. No es necesario el registro del producto para obtener el servicio de garantía de los productos Briggs & Stratton.



# GARANTÍA LIMITADA

---

## ACERCA DE LA GARANTÍA

El servicio de garantía solo está disponible a través de los distribuidores de servicio autorizados de Briggs & Stratton. La mayor parte de las reparaciones bajo garantía se atienden de manera rutinaria, pero algunas veces las solicitudes de reparaciones bajo garantía podrían no ser apropiadas. Esta garantía SÓLO cubre defectos en materiales y mano de obra. No cubre los daños ocasionados por un uso no adecuado o un mal uso, un mantenimiento o unas reparaciones inadecuadas ni el desgaste y la rotura propios del uso.

**Uso no adecuado y mal uso:** el uso correcto y para el que se ha diseñado este equipo se describe en el manual del usuario. Si el producto no se usa de la manera que se describe en el manual del usuario o si el producto se usa después de que haya resultado dañado, quedará anulada la garantía. La garantía queda anulada si se ha borrado el número de serie del producto o el producto ha sido modificado de alguna manera, o si el producto presenta indicios de haber sido usado incorrectamente, por ejemplo, daños producidos por un impacto o daños producidos por corrosión química/agua.

**Mantenimiento o reparaciones inadecuadas:** el producto debe someterse a labores de mantenimiento de acuerdo con los procedimientos y plazos establecidos en el manual del usuario, y para el mantenimiento y las reparaciones se deben utilizar piezas Briggs & Stratton originales o equivalentes. La garantía no cubre los daños ocasionados por la falta de mantenimiento o el uso de piezas no originales.

**Desgaste normal:** al igual que otros dispositivos mecánicos, el producto está sujeto a desgaste incluso si se realiza un mantenimiento correcto. Esta garantía no cubrirá la reparación cuando el uso normal haya agotado la vida útil de una pieza o del aparato. Los accesorios y elementos de mantenimiento como filtros, correas, hojas cortantes y pastillas de freno (excepto las pastillas de freno de los motores) no están cubiertos por la garantía por sus propias características, a no ser que la causa sea un defecto del material o de fabricación.

**Otras exclusiones:** esta garantía excluye cualquier daño provocado por accidente, uso incorrecto, modificaciones, alteraciones, mantenimiento incorrecto, congelación o deterioro producido por productos químicos. También excluye cualquier complemento o accesorio que no se incluyera en el paquete original del producto. Esta garantía no incluye equipos o motores usados, reacondicionados, de segunda mano o de demostración. Esta garantía excluye los fallos debidos a hechos fortuitos y a otros acontecimientos de fuerza mayor que escapan al control del fabricante.

Not for Reproduction



**Briggs & Stratton Corporation**  
**P.O. Box 702**  
**Milwaukee, WI 53201**

**LÍNEA DE AYUDA GRATUITA: 1-800-743-4115**